

# Серия "Wally"

W 30 - 50 - 70 - 90 - 120 литров



**Инструкция по монтажу  
и эксплуатации  
водонагревателя  
ТЕХНИЧЕСКИЕ ДАННЫЕ**

**Изготовитель: OSO Hotwater AS**  
Industriveien 1 - 3300 Hokksund -  
Norway Tel: +47 32 25 00 00  
Fax: +47 32 25 00 90  
E-mail: oso@oso.no / www.osohotwater.com  
146046-08 - 08-2017

  
**OSO HOTWATER**

# СОДЕРЖАНИЕ

1. Инструкции по технике безопасности .....	3
1.1 Общая информация .....	3
1.2 Указания по технике безопасности для пользователя.....	4
1.3 Указания по технике безопасности для монтажника.....	4
2. Описание товара.....	5
2.1. Идентификация продукта.....	5
2.2. Применение.....	5
2.3 Маркировка CE.....	5
2.4 Технические данные .....	5
2.5. Данные планирования ресурсов предприятия.....	5
3. Инструкция по установке .....	6
3.1. Продукты, охватываемые инструкцией.....	6
3.2. Комплект поставки.....	6
3.3. Габаритные размеры .....	6
3.4. Требования к установке .....	7
3.5. Прокладка труб.....	8
3.6. Электрический монтаж .....	10
4. Ввод в эксплуатацию первый раз .....	12
4.1. Наполнение воды.....	12
4.2. Применение мощности.....	12
4,3. Установка смесительного клапана.....	12
4.4 Контрольно-пропускные пункты.....	12
4,5. Дренаж воды.....	12
4,6. Доставка конечному пользователю.....	12
5. Руководство пользователя.....	13
5.1. Настройки.....	13
5.2. Техническое обслуживание .....	13
6. Поиск и устранение неисправностей .....	14
6.1. Ошибки и решения .....	14
7. Гарантия .....	15
7.1. Регистрация гарантии и гарантии.....	15
7.2. Обслуживание клиентов.....	15
8. Разборка изделия .....	15
8.1. Демонтаж.....	15
8.2. утилизация.....	15







# 1. ИНСТРУКЦИЯ ПО БЕЗОПАСНОСТИ

## 1.1 Общая информация

- Перед установкой, обслуживанием или настройкой водонагревателя внимательно прочтите следующие инструкции по технике безопасности.
- Если продукт не установлен или не используется по назначению, могут возникнуть травмы или материальный ущерб.
- Сохраните это руководство и другие соответствующие документы, чтобы они были доступны для дальнейшего использования.
- Изготовитель предполагает соблюдение инструкций по безопасности, эксплуатации и техническому обслуживанию (конечный пользователь), а также соблюдения инструкций по сборке, применимых стандартов и правил во время установки (установщик).











Символы, используемые в этом руководстве::

 ВНИМАНИЕ!	<b>Возможность серьезной травмы или смерти</b>
 ВНИМАНИЕ	<b>Возможность незначительного или умеренного ущерба</b>
	<b>ЗАПРЕЩЕНО выполнять</b>
	<b>Должно быть сделано</b>











- Электрический водонагреватель – далее по тексту изделие (продукт)
- Сброс - автоматическое или ручное управление предохранительным устройством с резким вытеканием жидкости из напорного резервуара.
- Мороз – отрицательные температурные режимы, ниже нуля по Цельсию.
- Избыточное давление - это разница между абсолютным и атмосферным (барометрическим) давлением при условии, что абсолютное давление больше атмосферного:  $P_{изб} = P_{абс} - P_{атм}$   
где  $P_{изб}$  – избыточное давление;  $P_{абс}$  – абсолютное давление;  $P_{атм}$  – атмосферное давление. Величину избыточного давления измеряют при помощи манометров.



	Этот документ должен храниться в доступном месте, для дальнейшего использования.
---	--

## 1.2 Указания по технике безопасности для пользователя

 Внимание!	
	Выход с предохранительного клапана не заглушать.
  	Сброс предохранительного клапана НЕ ЗАПРЕЩАЕТСЯ. Перед включением в электрическую сеть водонагревателя, передняя крышка блока электроподключения должна быть установлена на место и закрыта.
	Водонагреватель НЕ должен быть изменен или изменен в сервисном центре, с соответствующей записью в данном руководстве.
	<p>Дети не должны играть с изделием и не оставаться с изделием без присмотра взрослых.</p> <p>Перед подключением электропитания продукт должен быть заполнен водой. Техническое обслуживание / настройки должны выполняться только лицами старше 18 лет с достаточным опытом.</p>
 Внимание!	
	Продукт не должен подвергаться воздействию мороза, избыточного давления, перенапряжения или хлоридов более чем указано в условиях гарантии.
	Техобслуживание / настройки не должны выполняться лицами с ограниченными физическими или умственными способностями, за исключением случаев, когда им поручено использовать кого-то, ответственного за их безопасность.

## 1.3 Указания по технике безопасности для монтажника

 Внимание!	
  	Сброс с предохранительного клапана НЕ следует заглушать или подключать только к незамерзающей дренажной системе.
 	Любая переливная труба из предохранительного клапана должна быть в сечении больше 15 мм. подключение, с разрывом струи в дренажную систему или канализацию.
	
   	<p>Подключение в исправную электрическую сеть. Изделие должно использоваться при установке в новых домах или при реконструкции старых.</p> <p>Кабель шнура питания не регулируется. Новый кабель питания должен всегда использоваться при замене на новый водонагреватель.</p> <p>Продукт должен быть заполнен водой перед подключением электропитания.</p> <p>Должны соблюдаться действующие правила, стандарты и инструкция по установке.</p>

 Внимание	
	Продукт должен быть помещен во влажном помещении, (последняя ТЕК). Альтернативно, автоматический запорный клапан на подачу холодной воды с датчиком протечки и перелив от предохранительного клапана. Ответственность за последующие действия применяется только в том случае, если это соблюдается.
	Продукт должен быть установлен вертикально на стене, подходящей для общего веса продукта в процессе эксплуатации. См.п 2.4

	Перед электрическим блоком должно быть свободное расстояние до 40 см. крышка / 10 см под смесительным клапаном.
--	---

## 2. Описание товара

### 2.1 Идентификация продукта

Идентификацию вашего продукта можно найти на этикетке, прикрепленной к изделию. На этикетке содержится информация о продукте в соответствии с EN 12897: 2016 и EN 60335-2-21, в дополнение к другим полезным данным. См. Декларацию соответствия на [www.osohotwater.com](http://www.osohotwater.com) для получения дополнительной информации.

Продукты OSO спроектированы и изготовлены в соответствии с:

- Резервуары Стандарт давления EN12897:2016
- Стандарт безопасности EN 60335-2-21
- Sveistandard EN ISO 3834-2

OSO Hotwater AS сертифицирована согласно.

- Качество ISO 9001
- Окружающая среда ISO 14001
- Рабочие OHSAS 18001

### 2.2 Применение

Серия Wally предназначена для обеспечения

автономного горячего водоснабжения при использовании хозяйственно - питьевой воды. Продукт предназначен для настенного монтажа.

### 2.3 Маркировка CE



Знак CE указывает, что изделие соответствует действующим директивам. См. Декларацию соответствия на [www.osohotwater.com](http://www.osohotwater.com) для получения дополнительной информации.

Продукт соответствует директивам:

- Низковольтное оборудование LVD 2014/35 / EU
- Электромагнитная совместимость EMC 2014/30 / EU
- Оборудование работающее под давлением PED 2014/68 / EU

Предохранительный клапан должен быть маркирован CE и соответствовать PED 2014/68 / EU.

## 2.4 Технические данные

Артикул	Код продукта	Кол-во, персон	Вес, кг	Диаметр x Высота, мм	Объем упаковки, м <sup>3</sup>	Время нагрева на дельту 65°C, час	Теплопотери, Ватт
8000451	W 30 - 2kW/1x230V	1	13	434 x 418	0,13	1,0	25
8000452	W 50 - 2kW/1x230V	1,5	17	434 x 628	0,17	1,6	32
8000453	W 70 - 2kW/1x230V	2	22	434 x 836	0,24	2,3	42
8000454	W 90 - 2kW/1x230V	2	28	434 x 1096	0,25	3,1	48
8000455	W 120 - 2kW/1x230V	2,5	35	434 x 1408	0,31	4,0	53

## 2.5 Данные планирования ресурсов предприятия (международное название ErP)

Брэнд	Артикул	Модель	Профиль	ErP рейтинг	Энергетическая эффективность, %	AEC - кВт/а	Установка термостата, °C	Объем воды, 40°C
OSO Hotwater AS	8000451	Wally - W 30	S	B	36	520	70	34
OSO Hotwater AS	8000452	Wally - W 50	M	C	38	1369	70	83
OSO Hotwater AS	8000453	Wally - W 70	M	C	38	1341	65	108
OSO Hotwater AS	8000454	Wally - W 90	L	C	38	2690	65	143
OSO Hotwater AS	8000455	Wally - W 120	L	C	38	2719	65	196

Директива: 2010/30/EURegulativ: EU 81.2/2013

Директива:

Regulativ: 814/2013

Проверка эффективности в соответствии со стандартом: EN50440: 2015

### 3. Инструкция по установке

#### 3.1 Продукты, охватываемые инструкцией

800 04 51 Wally - W 30

800 04 52 Wally - W 50

800 04 53 Wally - W 70

800 04 54 Wally - W 90

800 04 55 Wally - W 120

#### 3.2 Комплект поставки

Номер	Описание	Описание
1	1	Водонагреватель
2	1	Инструкция по монтажу и эксплуатации
3	1	Термостат
4	1	Блок ТЭН
5	1	Смесительный/предохранительный узел (опция)

#### 3.3 Габаритные размеры

Все измерения в мм.

Продукт	Высота бака, А	Высота узла, В	Диаметр, $\varnothing$
W 30	418	75	434
W 50	628	75	434
W 70	836	75	434
W 90	1096	75	434
W 120	1408	75	434

Погрешность +/- 5 мм.

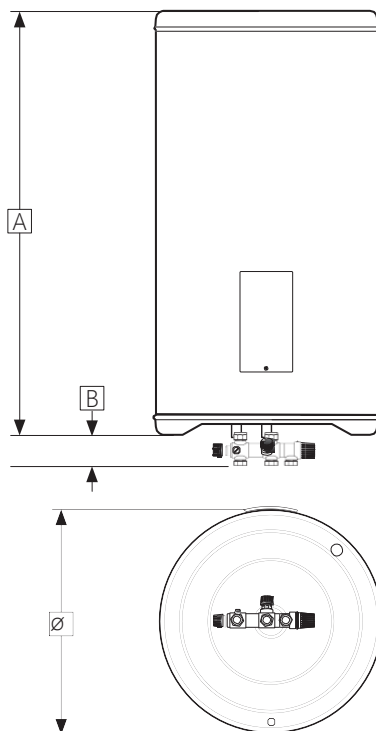
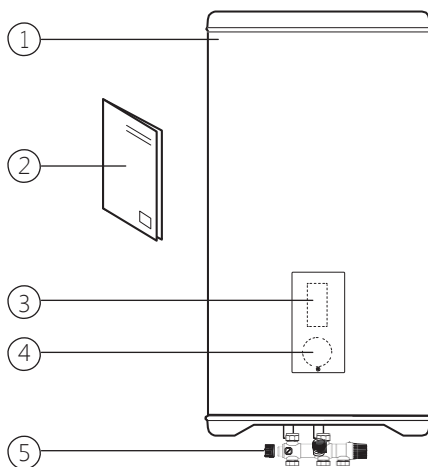



### 3.3.1 транспортировка

Продукт следует транспортировать осторожно, как показано на рисунке, с упаковкой. Используйте ручки в коробке.

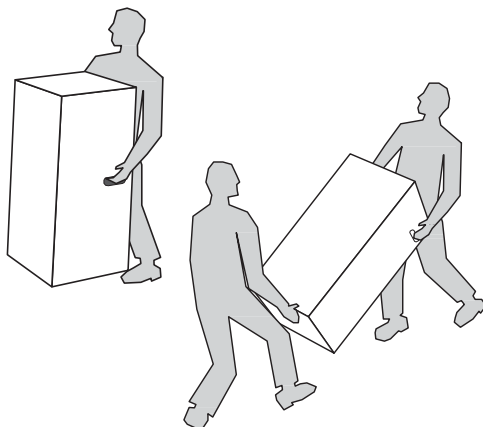

**⚠ Внимание!**

Трубы, клапаны и т.д. Не должны использоваться для подъема продукта, так как это может привести к их неисправности.

### 3.3.2 Настенный кронштейн

Продукт предназначен для настенного крепления и поставляется с настенным кронштейном из нержавеющей стали с завода. Оригинальный настенный кронштейн следует использовать во время сборки.

### 3.4 Требования к установке

**⚠ Внимание**

❶	Минимальное расстояние для обслуживания предохранительного клапана 100мм
❷	Продукт использовать в отапливаемом помещении.
❸	Вертикальный монтаж на несущей стене с учётом веса водонагревателя с водой.
❹	Минимальное расстояние от потолка до настенного кронштейна составляет 350 мм.
❺	Минимальное расстояние для обслуживания блока электроподключения 400мм
❻	Продукт должен быть доступен в целом для обслуживания

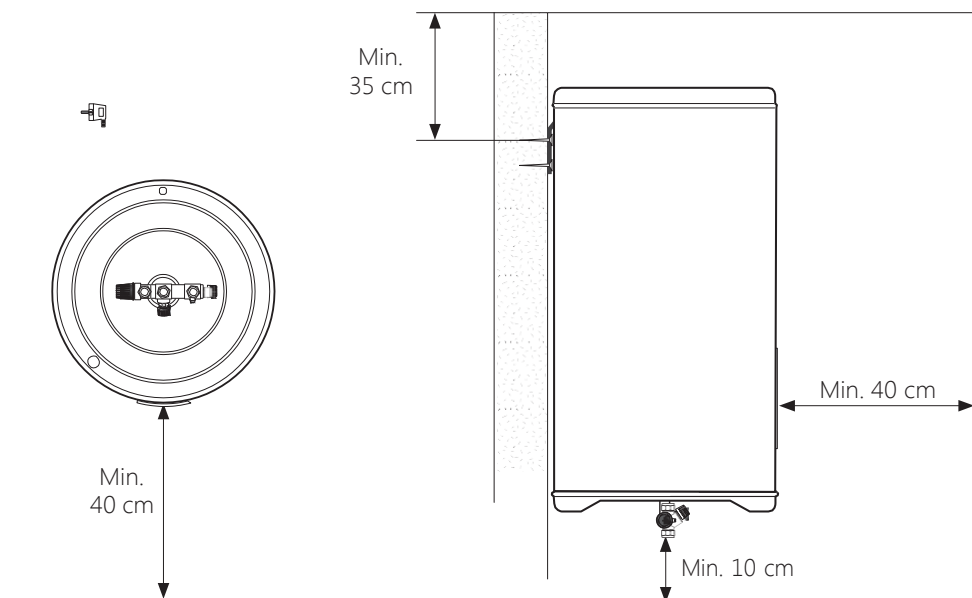

### 3.5 Прокладка труб

Продукт предназначен для постоянного подключения к основному водоснабжению. Во время установки следует использовать медные трубы нужного размера. Применимые стандарты и правила должны соблюдаться.

Produkt.	KV (3)	VV (4)	Overløp (2)
W 30-120	1/2"/ø15mm обжим	1/2"/ø15mm обжим	1/2"/ø15mm кобжим.

#### 3.5.1 Давление воды на входе

Эффективность работы зависит от входящего давления холодной воды. Давление воды должно быть не менее 2 бар и максимум 6 бар в течение дня. Слишком высокое давление воды можно отрегулировать, установив редукционный клапан.

#### 3.5.2 Монтаж труб холодной и горячей воды (KV-VV)

A) KV- (3) или VV- (4) подключаются медными трубами диаметром ø15мм к смесительному/предохранительному клапану(см 3.5.3)

Для труб большего сечения можно использовать переходник с резьбой 1/2" ВР.

- Для слива с предохранительного клапана подходит любая переливная труба от 15мм. (1) в случае большего сечения трубы использовать переходник 1/2" ВР
- Подключить перелив к клапану (2)

#### 3.5.3 Обжим медных труб

Компонент	Усилие обжима
Клапан смесительный KV / VV	40 Nm (+/- 3)
Клапан предохранительный (ø15)	40 Nm (+/- 3)
Патрубок бака (ø15)	40 Nm (+/- 3)

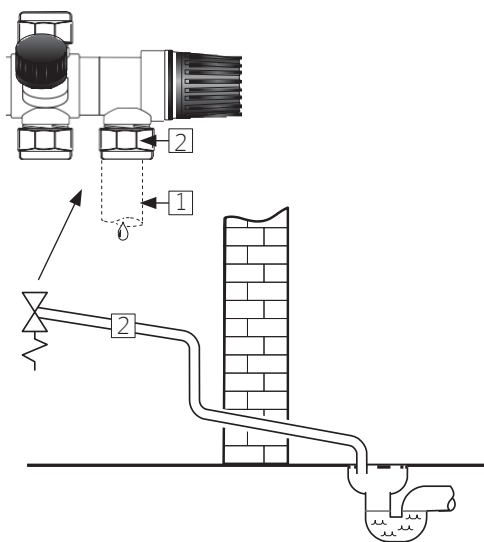
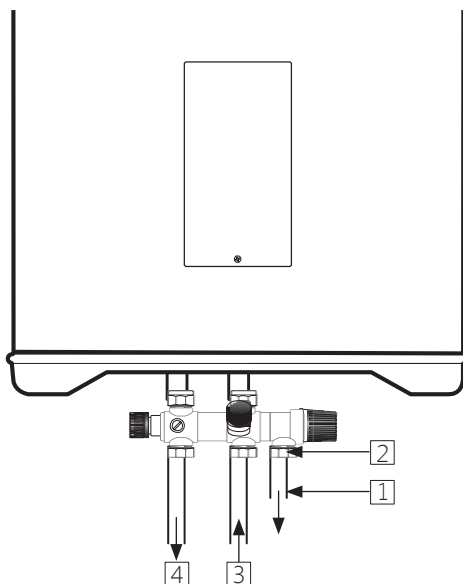

### 3.5.5 Инструкции по монтажу

⚠ Внимание!	
❗	Продукт должен быть заполнен водой перед подключением электропитания.
❗	Любая переливная труба из предохранительного клапана должна быть > 15 мм., может быть неармированная, гибкая и незамерзающая.

⚠ Внимание!	
	Продукт должен быть помещен во влажном помещении, (последняя ТЕК). Альтернативно, автоматический запорный клапан на подачу холодной воды с датчиком протечки и перелив от
●	Продукт должен монтироваться вертикально на стене. Продукт должен быть надёжно прикреплен к конструкции стены, подходящей для общего веса с водой в процессе всей эксплуатации.
●	Перед электрическим блоком должно быть свободное расстояние до 40 см. крышка / 10 см под смесительным клапаном.
●	

### 3.5.6 Установка рекомендации

Внимание	
❗	Минимальное расстояние от потолка до настенного кронштейна составляет 35 см. Потому, что существует потребность в пространстве для подвески. См. Эскиз в разделе 3.4.
-	В случае герметичного обратного клапана необходимо установить расширительный мембранный бак (предотвращая капель от предохранительного клапана).
-	Если максимальное давление воды превышает 6 бар в день, необходимо установить редукционный клапан и расширительный бак.
-	Для установки в помещениях, с не выполненными требованиями, а именно: отсутствует дренажный трап, сливная канализация, неустановлен водонепроницаемый поддон, отсутствует переливная трубой > 18 мм. в дополнение установите автоматический отсечной клапан на подачу холодной воды с датчиком протечки. Это предотвратит любой материальный ущерб.

## 3.6 Электрический монтаж

Подключение в исправную электрическую сеть.

Изделие должно использоваться при установке в новых домах или при реконструкции старых.

Кабель шнура питания не регулируется по длине. Новый подающий кабель питания всегда должен применяться при замене устройства на новое. Прибор без изменения мощности.

Кабель подающего питания должен выдерживать 90 ° C. Электрические нагрузки должны быть проверены соответствию потребляемой мощности к сечению кабеля.

Продукт должен быть заполнен водой перед подключением электропитания.

Должны соблюдаться действующие правила, стандарты и инструкция по установке.

Электрические компоненты:

Компонент	Характеристика
Предохранительный термостат 30 l.	85°C сброс
Предохранительный термостат 50-120 l.	98°C сброс
Рабочий термостат 30л	40-70°C регулируемый
Рабочий термостат 50-120	60-90°C регулируемый
Нагревательный элемент	1фаз 230В
Кабель питания со штекером	термостойкий
Провода внутр.	термостойкий

### 3.6.1 Электрические соединения

**⚠ Внимание!**

Напряжения присутствует в точках соединения R и S. Перед выполнением электромонтажных работ, источник питания должен быть отключён и надёжно закреплён при монтаже во время работы.

A	Синий провод (R) - Нейтральный - «1» на предохранительном термостате. подключен к точке
B	Коричневый провод (S) - Фазный проводник - подключен к точке «3» на предохранительном термостате
C	Желтый провод с зеленой полосой - Земля - подключен к корпусу нагревательного элемента
D	Внутренние провода от элемента к термостату соединенных точка «4» и точка «2» на предохранительном термостате см. рис.

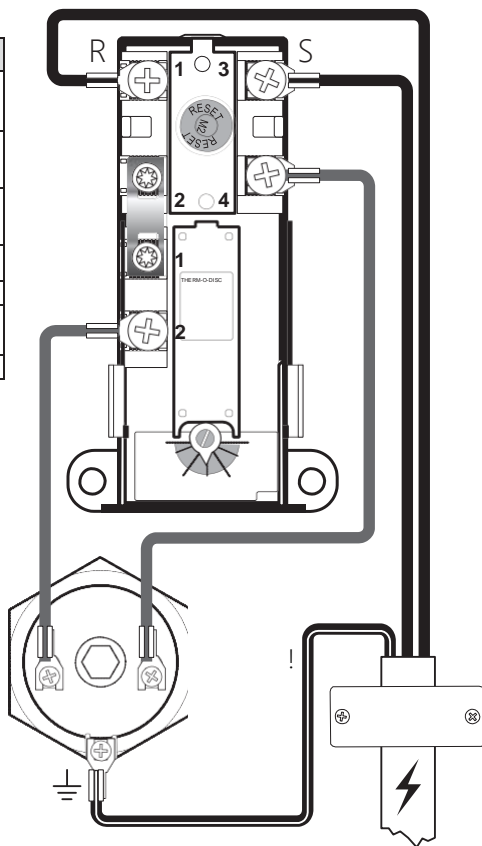

El-kobling, skjematisk

### 3.6.2 Усилие затягивания

Компонент	Усилие
Нагревательный элемент 1"	60 Nm (+/- 5)
Винты термостата	2 Nm (+/- 0,1)
Винты на нагревательном элементе	2 Nm (+/- 0,1)

### 3.6.3 Инструкции по монтажу

#### ⚠ Внимание!

- ❗ Заполнить водой перед включением электропитания
- ❗ Подключение в исправную электрическую сеть. Изделие должно использоваться при установке в новых домах или при реконструкции старых.
- ❗ Кабель шнура питания не регулируется. Новый кабель питания должен всегда использоваться при замене на новый водонагреватель.

#### ⚠ Внимание!

- ❗ Расстояние 40 см перед крышкой блока электроподключения, 10 см под клапаном
- В случае повреждения шнура питания или вилки замените его новым от поставщика

### 3.6.4 Установка Рекомендации

#### РЕКОМЕНДАЦИЯ

-	Прилагаемый шнур питания должен фиксироваться. Монтаж с помощью настенной розетки. (Термостойкая на ток 16А)
-	Подключите шнур питания к сетевой розетке, чтобы он не подвергался механическому воздействию.
-	При мощности $\leq 2$ кВт используйте предохранитель 10А сечение кабеля $> 1,5$ мм <sup>2</sup> (230В) При мощности $\leq 3$ кВт используйте предохранитель 16А сечение кабеля $> 2,5$ мм <sup>2</sup> (230В).

## 4. Ввод в эксплуатацию первый раз

### 4.1 Наполнение воды

Сначала проверьте правильность выполнения и герметичности всех соединений труб. Затем сделайте следующее:

- A) Откройте кран горячей воды у потребителя - оставьте это открытым
- B) Поверните рулевое колесо смесителя на баке полностью на «+»(При наличии).
- C) Открыть холодную воду на бак.  
Убедиться что вода течёт равномерно.
- A) Закройте кран для горячей воды.

### 4.2 Применение мощности

Когда водонагреватель заполнен водой включите нагрев.

- A) Вставьте вилку в розетку или включите выключатель / предохранитель.

### 4.3 Установка смесительного клапана

Температура выходящей воды из клапана может регулироваться смесительным узлом не влияет на температуру горячей воды в баке. Чтобы настроить температуру:

- A) Полностью поверните регулируемое рулевое колесо (1) в направлении "+"
- B) Затем поверните рулевое колесо в направлении «-» до желаемой температуры.

### 4.4 Контрольно-пропускные пункты

- A) Убедитесь, что все соединения труб с / из продукта плотно затянуты и не протекают.
- B) Убедитесь, что источник питания устройства безопасен не рискует подвергнуться механическому, термическому или химическому воздействию.
- C) Убедитесь что сливная труба с клапана предохранительного не сломана и подключена в дренаж с разрывом струи.
- D) Убедитесь что водонагреватель прочно закреплён на стене и находится в стабильном положении с водой.

### 4.5 Дренаж воды

#### Внимание!

Температура воды в продукте достигает до 90 ° C и вызывает ожоги. Перед опорожнением кран должен быть открыт при максимальном давлении не менее 3 минут.

- A) Отключите питание.
- B) Закрыть подачу холодной воды.

- C) Откройте кран горячей воды у потребителя для предотвращения вакуума.
- D) Откройте на максимум смесительный клапан «+»..
- E) Поверните ручку предохранительного клапан (3) на 90 градусов против часовой стрелки для открытия.

Продукт опорожнен. После опорожнения закройте предохранительный клапан, поворачивая рулевое колесо (3) дальше против часовой стрелки. Закройте все открытые краны. Отрегулируйте смеситель в исходное положение.

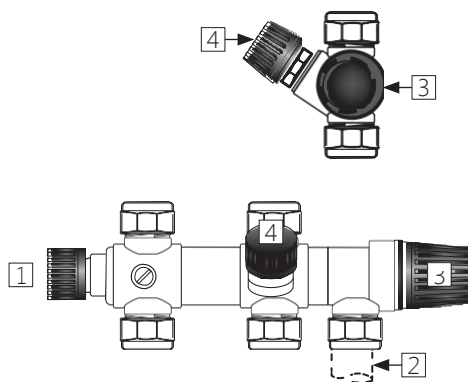

### 4.6 Доставка конечному пользователю

Обязонности монтажника:
Поручить конечному пользователю инструкции по безопасности и инструкции по техническому
Объяснить конечному пользователю в отношении настроек и опорожнения продукта.
Передайте эту инструкцию по сборке конечному пользователю.
Введите контактную информацию в гарантийном талоне.

## 5. Руководство пользователя

### 5.1 Настройки

#### 5.1.1 Настройка термостата

Регулировка термостата 60-90°C (30 Литров: 40-70°C). Не понижайте температуру ниже 65°C для устранения бактерий:

- Отключите питание.
- Откройте крышку блока электроподключения при помощи отвёртки.
- Отрегулируйте температуру термостата (7) с помощью отвертки.

Перед подключением питания установите электрическую крышку. Изменение настройки температуры на термостате только изменяет температуру воды в баке. Температура в кране точек потребления регулируется на смесителе.

#### 5.1.2 Предохранительный термостат

Термостат безопасности продукта будет срабатывать, если есть риск перегрева. Для сброса снимите электрическую крышку и нажмите красную кнопку «RESET» (6). Если термостат выходит многократно, обратитесь в сервисный центр.

#### 5.1.3 Установка смесительного клапана

Выходная температура горячей воды в точках слива в корпусе регулируется рулевым колесом на смесительном клапане. Чтобы настроить температуру:

- Полностью поверните регулируемое рулевое колесо (1) в направлении "+"
- Затем поверните рулевое колесо в направлении «->» до желаемой температуры.

⚠ Внимание!

Непрерывное напряжение присутствует в блоке питания. Перед проведением электромонтажных работ электропитание должно быть отключено и надежно зафиксирован кабель во время работы.

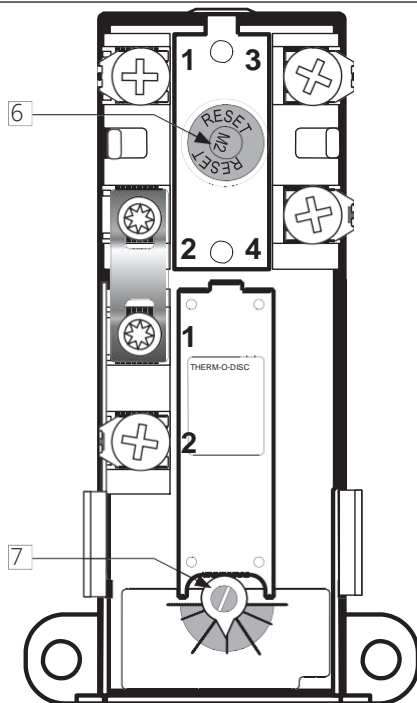

### 5.2 Техническое обслуживание

#### VEDLIKEHOLDSINSTRUKS

⚠	Обслуживание проводят лица не моложе 18 лет, с достаточным опытом.	
⚠	Ежегодная проверка предохранительного клапана:	
-	Открыть клапан 1 мин. поворачивая рулевое колесо (3) прибл. 90 градусов против часовой стрелки для полного открытия.	
-	Проверить визуально, что вода свободно течет.	
-	Закройте клапан, повернув рулевое колесо (3) еще на 90 градусов в закрытое	
-	Клапан не сбрасывает воду. Обратитесь в сервис для его замены.	

## 6. Поиск и устранение неисправностей

### 6.1 Ошибки и решения.

Если во время работы возникают проблемы с продуктом, проверьте возможные ошибки и решения в таблице. Если проблема не отображается при поиске и устранении неисправностей

в таблице, или существует неопределенность в отношении проблемы, обратитесь в сервисный центр (см. гарантийный талон).

АВАРИЯ		
Проблема	Возможная причина ошибки	Возможное решение
Сброс с клапана предохранительного	Установлен редуциционный клапан, обратный клапан на входе. Давление воды в корпусе слишком	Установите дополнительно расширительный бак, который поглощает расширение во время нагрева и стабилизирует давления воды в системе.
	Предохранительный клапан изношен или имеются частицы между диафрагмой и седлом клапана из-за загрязнений	Попробуйте смыть предохранительный клапан водой. Откройте клапан на 1 минуту. См. Раздел 5.2. Если клапан все еще травит, необходимо заменить клапан. Обратиться к установщику.
	Утечка через нагревательный элемент.	Проверить: а) Выключить электроснабжение, б) Снимите крышку, визуально проверьте, есть ли утечка из нагревательного элемента. Если это так, замените прокладку / нагревательный элемент.
Нет горячей воды	Электропитание нарушено.	Убедитесь, что плавкий предохранитель исправен/автоматический выключатель включен, подключена вилка к розетке.
	Термостат выключен.	Нажмите кнопку «RESET» на клавише предохранительного термостата, см. «Руководство пользователя».
	Нагревательный элемент неисправен.	Заменить нагревательный элемент. Обратиться в сервис центр.
	Утечка на трубопроводах горячей воды	Проверить: а) закрыты краны у потребителя, б) Подождать 2-3 часа, в) подрегулировать смеситель, если он горячий. В этом случае могут быть утечки на трубопроводах горячей воды или другие утечки.
Недостаточно горячей воды	Много потребления в доме.	Отрегулируйте температуру термостата до 85 °C, см. «Руководство пользователя». Переподключите на более мощный водонагреватель OSO.
Не достаточно высокая температура	Клапан смесителя установлен на низкую температуру.	Отрегулируйте температуру смесительного клапана, см. «Руководство пользователя».
	Термостат установлен на низкую температуру.	Отрегулируйте температуру термостата до 85 °C, см. «Руководство пользователя».
	Оценки кранов от холодной воды до горячей воды.	Обратиться в сервис центр.
срабатывает предохранитель / замыкание на корпус повторно	Возможный сбой электрической схемы.	Проверьте: а) Отключите электропитание, б) Снимите крышку электропитания, в) Проверьте отсутствие повреждений в блоке питания. Если это так, свяжитесь с электриком для контроля. Установите электрическую крышку.
Горячая вода не доходит до последнего потребителя	Большая протяжённость трубопроводов от источника до крана потребителя.	Подключите циркуляционную линию или греющий кабель к водопроводной трубе. Все. Установите водонагреватель ближе к потребителю.
Удар в трубах при закрытии крана горячей воды	Большое увеличение давления, когда краны быстро закрываются.	Абсолютно нормально. Подсоедините расширительный бак для уменьшения гидравлического удара. Объем расширителя подбирают как 4% от объема всей системы



## 7. Гарантия

Условия гарантии	
Ваш продукт OSO гарантирован от материальных или производственных дефектов. Мы гордимся нашими продуктами и поэтому предоставляем лучшие гарантийные условия на рынке.	
1	Гарантийный срок установлен на водонагреватели «OSO» серии «W» сроком на 5 лет: с момента покупки, при условии, что продукт:
●	Легко доступен в домашних условиях для обслуживания и ремонта.
●	Устанавливается в соответствии с инструкциями по сборке и соблюдаются инструкции по технике безопасности.
⊘	Не подключен к источникам питьевой воды с содержанием хлоридов выше 50 мг / л. При уровнях выше 50 мг / л. анод должен быть установлен до заполнения воды.
⊘	Не подвергались воздействию мороза, избыточного давления свыше 0,1МПа, перенапряжения или хлоридов.
	Не был изменен, отсутствуют механические повреждения или подвергнут воздействию внешних факторов непреодолимой силы.
2	Ваша расширенная гарантия OSO покрывает стоимость продукта за внутренний корпус в течение 10 лет с момента покупки, при условии, продукта в дополнении к вышесказанному:
	Приобретен и установлен авторизованным сервисным центром / специалистом водопроводчиком.
●	Гарантия на комплектующие от производственных дефектов в течение 2 лет с даты покупки, при условии, что продукт:
⊘	Не подключен к источникам питьевой воды с содержанием кальция выше 35 мг / л. Повышенная концентрация хлоридов даёт воде солёный вкус и делает её непригодной для питья, хозяйственных нужд и использования в технических целях. (5 ° dH).

### 7.1 Регистрация гарантии

По вопросам, которые не решены после изучения руководства по устранению неполадок в этом руководстве, обратитесь в сервисный центр: ООО "Нортех", 197022 С.-Петербург, пр.Медиков дом 9 лит.Б офис 19Н, тел/факс (812) 324-25-61, e-mail :office@nortech.ru, www.nortech.ru

## 8. Разборка изделия

### 8.1 Демонтаж

- A) Отключите питание.
- B) Закрыть подачу холодной воды.
- C) Опорожните водонагреватель –см. пункт 4.4.
- D) Демонтируйте трубы.
- E) Снимите бак с кронштейна.

### 8.2 Утилизация

Этот продукт может быть использован для вторичной переработки. После демонтажа сдайте в пункт утилизации металлолома. Драгоценных металлов не содержит





<i>Заполняется при продаже</i>					
<b>Модель W</b>	<input type="checkbox"/> 30 литров	<input type="checkbox"/> 50 литров	<input type="checkbox"/> 70 литров	<input type="checkbox"/> 90 литров	<input type="checkbox"/> 120 литров
	<input type="checkbox"/> Смесительный клапан	<input type="checkbox"/> Предохранительный клапан			

<b>Дата установки прибора</b>
<b>Место установки прибора</b>
<b>Данные установщика</b>

***\* Данные, необходимые потребителю***

<b>Дата продажи</b>	
<b>Дата изготовления</b>	
<b>Подпись продавца</b>	
<b>Адрес торгующей организации</b>	

***\* Гарантийные обязательства действительны только при наличии штампа торгующей организации***

<b>ООО Нортех</b> <b>197022 Санкт-Петербург</b> <b>Пр.Медиков д.9 лит.Б оф.19Н</b> <b>Телефон (812) 327 50 19</b> <b>(812)324-25-61</b> <b>www.nortech.ru</b>	<b>OSO Hotwater AS</b> <b>N-3300 Hokksund</b> <b>Industriveien 1</b> <b>Norway</b> <b>Tel: +47 32 25 0000</b> <b>www.oso-hotwater.com</b>
--	--

© Все части этой инструкции по монтажу и эксплуатации защищены законами об интеллектуальной собственности и не должны воспроизводиться или распространяться без письменного согласия с изготовителем. Изменения зарезервированы.

© This installation manual and all its content is protected by copyright and may be reproduced or distributed only with written consent from the manufacturer. We reserve the right to make changes without notice.